

«СОГЛАСОВАНО»  
Председатель комитета по образованию  
АМО Сафоновский района  
О. Г. Киселёва

«СОГЛАСОВАНО»  
Наименование ОГИБДД МВД России  
Сафоновский район  
И. И. Иванов

«УТВЕРЖДАЮ»  
Заведующий МБДОУ д/с № 1  
Л. А. Кулешова

# Паспорт дорожной безопасности

муниципального бюджетного дошкольного  
образовательного учреждения  
«Детский сад №1 «Машенька»  
города Сафоново Смоленской области  
(МБДОУ д/с № 1)

# Содержание

## I. Общие сведения

## II. План - схемы

- район расположения ОУ;
- схема движения транспортных средств по территории МБДОУ;
- маршруты движения организованных групп детей от ОУ к игровым участкам.

## III. Приложения:

- План работы по профилактике дорожного травматизма.
- Методические рекомендации по обучению детей правилам дорожного движения.
- Памятка для родителей
- Перечень используемой литературы по программе ОБЖ Р.Стеркиной

## **Общие сведения**

**Наименование ОУ:** Муниципальное бюджетное дошкольное образовательное учреждение «Детский сад №1 «Машенька» города Сафоново Смоленской области (МБДОУ д/с №1)

**Тип ОУ:** дошкольное образовательное учреждение

**Юридический адрес ОУ:** 215500 Россия, Смоленская область, город Сафоново, улица Восточная, дом 3

**Фактический адрес ОУ:** 215500 Россия, Смоленская область, город Сафоново, улица Восточная, дом 3

**Телефоны:** (848142) 4-10-15

**E-mail:** mbdou.mashenka@mail.ru

**Руководители ОУ:**

**Заведующий МБДОУ:** Кулешова Людмила Алексеевна 4-10-15

**Ответственные от Госавтоинспекции:** инспектор по пропаганде ОГИБДД МО МВД России «Сафоновский» ст. лейтенант полиции Дашкевич Антонина Яковлевна, 5-85-87, 8-951-690-65-17

**Ответственные работники за мероприятия по профилактике детского травматизма:** заведующий, воспитатели ДОУ

**Количество воспитанников:** 81

**Наличие уголка по БДД:** в групповых помещениях старших групп

**Режим работы ОУ:** с 7.30 до 18.00

**Телефоны служб экстренного реагирования  
муниципального образования «Сафоновский район»  
Смоленской области (круглосуточные):**

Дежурный пожарной охраны г. Сафоново (ПЧ-14) с. Издешково (ПЧ-27)	01, 3-03-16 112 7-82-01
Дежурная часть межмуниципального отдела МВД России «Сафоновский»	02, 4-29-99
Отделы участковых уполномоченных Межмуниципального отдела МВД России «Сафоновский» и ИДН	4-18-93 4-26-18
Скорая медицинская помощь	03, 3-47-41
Аварийно-диспетчерская служба «Горгаз» ОАО «Смоленскоблгаз»	04, 4-16-84
Оперативный дежурный МКУ «Управление по делам ГО и ЧС г. Сафоново Смоленской области» (ЕДДС-01)	6-00-94 4-43-74 112
Дежурный отделения Управления ФСБ России По Смоленской области г. Сафоново	4-22-08
Дежурный отдела военного комиссариата Смоленской области по г. Сафоново И Сафоновскому району	4-13-01
Секретарь антитеррористической комиссии при Администрации МО	4-10-64 4-29-15
Дежурный МУП «Водоканал»	4-16-96
Диспетчеры: центральных, районных и городских электрических сетей ОАО «МРСК Центра»- Смоленскэнерго»	4-11-82 4-21-85 4-15-06





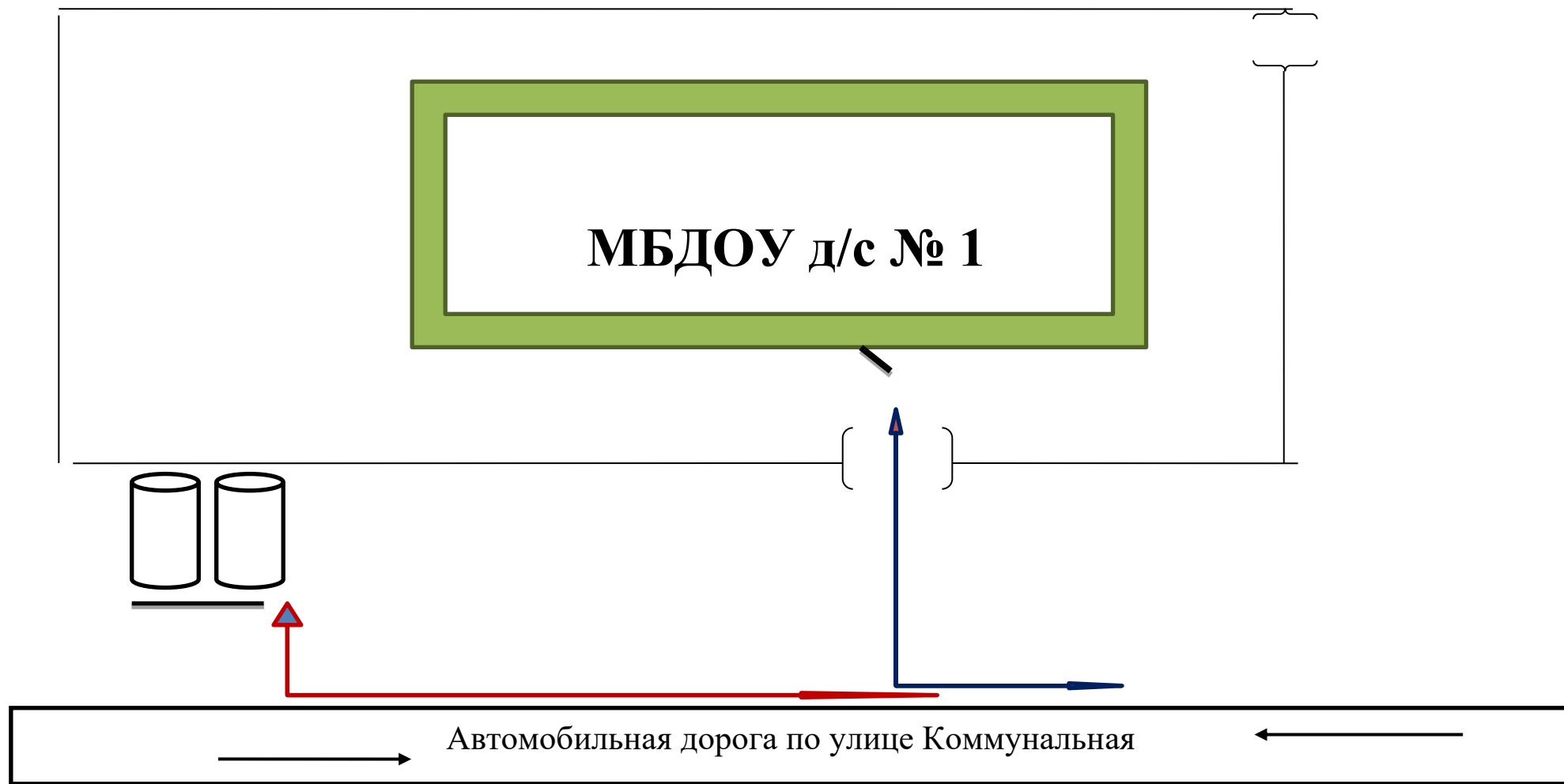

## Район расположения МБДОУ д/с №1



# Схема движения транспортных средств по территории МБДОУ д/с № 1



## Условные обозначения:

-  - движение транспорта к пищеблоку
-  - движение транспорта к контейнерам ТБО
-  - дверь в пищеблок
-  - калитка
-  - контейнер для ТБО
-  - ворота для въезда транспортных средств

# Схема путей передвижения детей по территории МБДОУ д/с № 1

Проезжая часть улицы Восточная

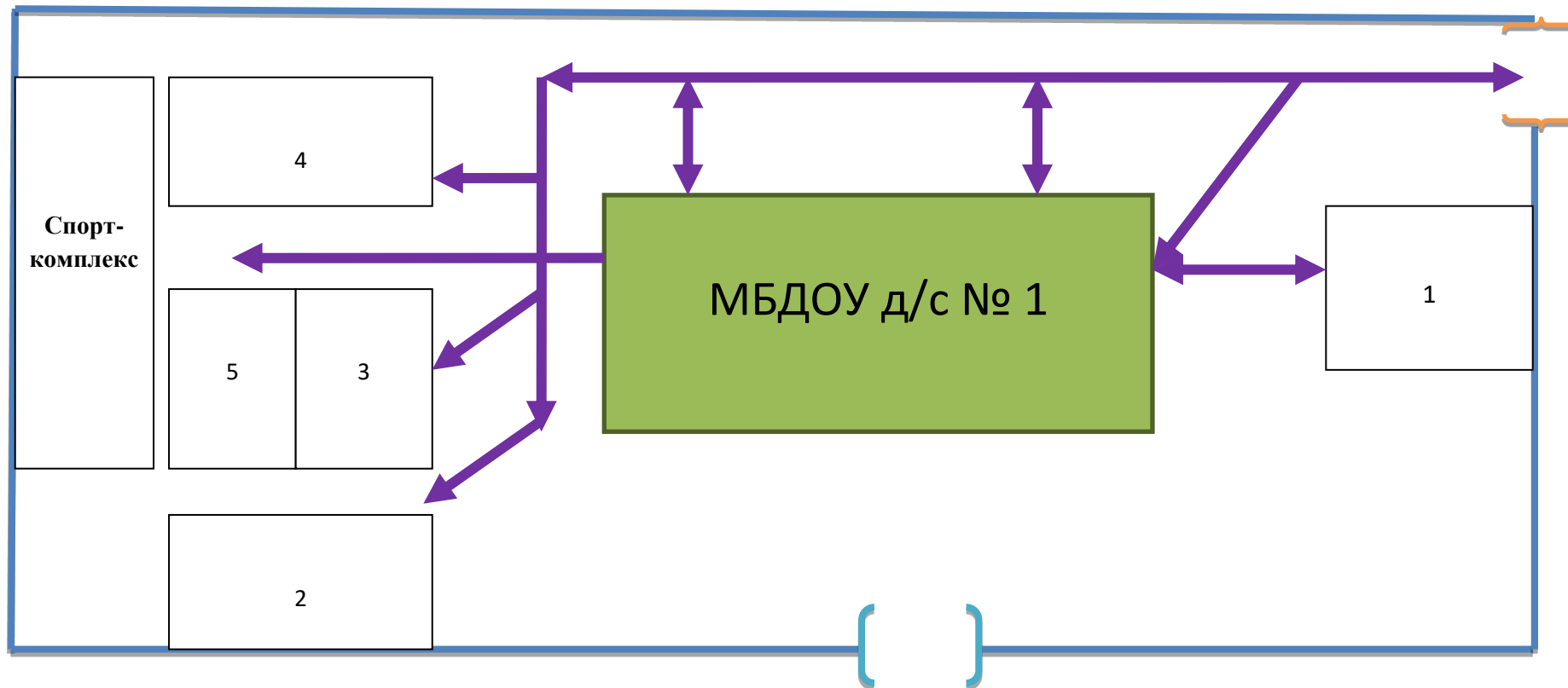

## Условные обозначения

 - ограда территории ДОУ

 - разметка участков

 - движение воспитанников по территории ДОУ



- *калитка*

- *ворота для въезда транспортных средств*



## План работы по профилактике детского дорожно-транспортного травматизма в МБДОУ д/с №1

Мероприятия	Срок исполнения	Ответственный
<ul style="list-style-type: none"> <li>- Обновление уголков по изучению правил дорожного движения в группах (макеты, игровые зоны, атрибуты, информация).</li> <li>- Оформление стенда «Безопасная дорога» в центральном коридоре МБДОУ.</li> <li>- Оформление консультационного материала для родителей по профилактике детского дорожно-транспортного травматизма (фотоматериал, папки-раскладушки).</li> <li>- Консультация для воспитателей «Воспитание у детей навыков безопасного поведения на улицах и дорогах».</li> <li>- Музыкально-спортивное развлечение</li> <li>- Выставка детских рисунков</li> </ul>	<p style="text-align: center;"><i>Сентябрь</i></p> <p style="text-align: center;">—II—</p> <p style="text-align: center;">—II—</p> <p style="text-align: center;">—II—</p> <p style="text-align: center;">—II—</p> <p style="text-align: center;">—II—</p>	<p style="text-align: center;">Воспитатели ответственные за оформление</p> <p style="text-align: center;">Воспитатели всех возрастных гр.</p> <p style="text-align: center;">воспитатели .</p> <p style="text-align: center;">Музыкальный руководитель, инструктор по ФК</p> <p style="text-align: center;">Воспитатели старших взр.гр.</p>
<ul style="list-style-type: none"> <li>- Экскурсии и целевые прогулки с детьми: по улицам города (виды транспорта); к перекрестку (пешеходный переход, наблюдение за светофором)</li> </ul>	<p style="text-align: center;"><i>Октябрь</i></p>	<p style="text-align: center;">Воспитатели</p>
<ul style="list-style-type: none"> <li>- Обыгрывание ситуаций «Как себя вести, если...».</li> <li>- Подвижные игры (цель: закрепить знания о правилах перехода дороги, работе светофора и регулировщика).</li> <li>- Чтение художественных произведений, рассматривание картинок, иллюстраций, заучивание стихов о транспорте, правилах дорожного движения</li> </ul>	<p style="text-align: center;"><i>Ноябрь</i></p> <p style="text-align: center;">В совместной образовательной деятельности</p> <p style="text-align: center;">—II—</p>	<p style="text-align: center;">Воспитатели</p>



### III. Методические рекомендации по обучению детей правилам дорожного движения

Правила дорожного движения детям.

#### 1. Транспорт и его виды.



автомобиль



самолет



трамвай



корабль



спецтранспорт



автобус



велосипед



поезд



троллейбус



спецтранспорт

Транспорт, транспортные средства – это то, что перевозит грузы и людей, пассажиров из одного места в другое.

Автомобили, поезда, самолёты и вертолёты, корабли и катера, трамваи, троллейбусы, автобусы, маршрутные такси - транспортные средства или транспорт.

**Специальный транспорт (спецтранспорт)** – особый вид транспорта. Его всегда можно узнать по внешнему виду. Это белые с красной полосой автомобили «скорой помощи», красные автомобили пожарных, полицейские автомобили.

Когда эти машины спешат на помощь к больному, чтобы погасить пожар или на место преступления, они подают специальные сигналы звуком (сирена) и светом (маячок синего цвета). Машины полиции подают световой сигнал маячками красного и синего цветов. Специальный транспорт есть у спасателей. Кроме автомобилей, врачи, спасатели, пожарные, сотрудники дорожно-постовой службы (ДПС) имеют в своём распоряжении самолёты и вертолёты.

**Задание:** нарисуй транспортные средства, расскажи о каждом из них, как и где они используются.

Люди, которых перевозят транспортные средства называются пассажирами. Во время поездки пассажиры должны строго соблюдать установленные правила, чтобы не мешать поездке и другим пассажирам.

#### 2. Дорога и её части.



**1** - проезжая часть

**2** - тротуар

Дорога – это полоса земли, по которой двигаются транспортные средства и ходят люди. Дороги бывают с различным покрытием - асфальтовым, бетонным, булыжным, гравийным (мелкие камушки). Дорога без покрытия называется грунтовой.

Автомобилям и пешеходам легче всего двигаться по дороге, покрытой асфальтом.

Дорога в городе – сложное инженерное сооружение. Она состоит из проезжей части и тротуаров.

Проезжая часть дороги предназначена для движения транспортных средств. Она располагается между тротуарами.

Тротуар – часть дороги, по которой двигаются пешеходы. Обычно тротуары располагаются по обеим сторонам дороги. Тротуар немного возвышается над проезжей частью. Край тротуара обкладывается специальными камнями или блоками. Это оформление называется бордюром.

Территория, где находятся жилые дома – жилая зона. Разрешённая скорость движения транспорта в жилой зоне – 20 километров в час.

**Задание:**

- нарисуйте двор дома, в котором вы живёте подпишите, где проходит тротуар, проезжая часть;
- пометьте стрелочкой место перехода проезжей части;
- расскажите о транспорте, стоящем в вашем дворе;
- подумайте, чем опасен автомобиль, стоящий на парковке во дворе.

### *3. Дорога в городе.*

Проезжая часть делится на полосы движения, которые отделяет друг от друга разделительная линия. Полосы движения служат для движения транспортных средств в один ряд в одном направлении. Все автомобили должны двигаться по дороге по полосе движения в один ряд друг за другом. Для каждого ряда автомобилей предусмотрена своя полоса движения.

Белые и жёлтые линии на проезжей части дороги – это дорожная разметка. Они наносятся вдоль и поперёк проезжей части. Разметка помогает водителям и пешеходам соблюдать правила дорожного движения. Она обозначает места, где можно переходить

дорогу, остановки пассажирского транспорта, полосы движения, линии остановки транспортных средств перед светофорами.

**Задание:**

- по дороге в школу обратите внимание на проезжую часть, количество полос движения, дорожную разметку;
- нарисуйте разметку, по которой вы переходите проезжую часть;
- какие элементы дороги вы знаете?

#### ***4. Участники дорожного движения.***

Выйдя из подъезда своего дома, ты становишься пешеходом и имеешь цель движения и место, куда направляешься. Помимо цели, каждый выбирает для пешеходного движения свой маршрут. Мы стараемся, чтобы маршрут движения был как можно более удобным и безопасным. Маршрут – это путь нашего движения к цели.

Пешеходы становятся участниками дорожного движения, когда они идут по дороге и прилегающим к ней территориям. Движение пешехода начинается во дворе дома. Пешеходы идут по тротуарам, пересекают проезжую часть дороги во дворе. Выйдя за пределы двора, пешеходы продолжают идти по тротуарам. Чтобы перейти на другую сторону улицы, они пользуются пешеходными переходами.

Когда мы проходим по двору, двигаемся по тротуару вдоль дороги или переходим проезжую часть дороги, мы – участники дорожного движения. Поэтому мы должны соблюдать правила дорожного движения, выполнять требования дорожных знаков, дорожной разметки, сигналов светофора и регулировщика. Находясь в дорожной среде нельзя играть, бегать, толкаться с друзьями, загромождать путь другим пешеходам, мешать движению автомобилей.

**Задание:**

- нарисуй свой безопасный маршрут в школу;
- стрелочками пометь места перехода проезжей части;
- обрати особое внимание на дорожные знаки, которые находятся у пешеходных переходов, возле школы.

#### ***5. Светофор.***

## ТРАНСПОРТНЫЕ СВЕТОФОРЫ

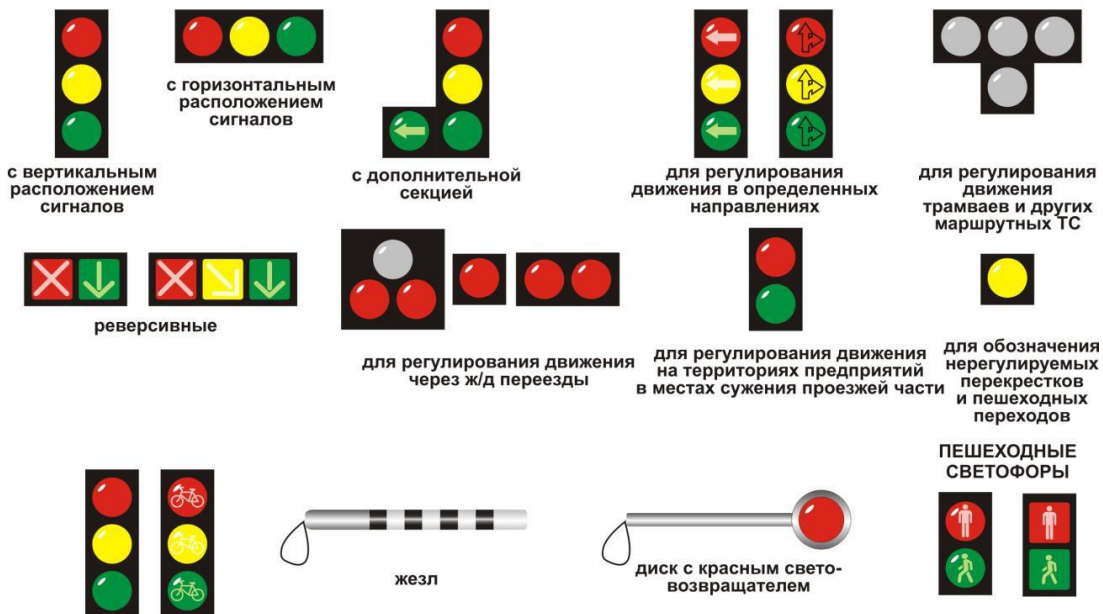

Светофор – техническое устройство, служащее для регулирования движения транспортных средств и пешеходов. Светофоры бывают транспортными и пешеходными. Транспортный светофор регулирует движение транспортных средств, у него три сигнала – красный, жёлтый и зелёный. Пешеходный светофор регулирует движение пешеходов. У него два сигнала – красный и зелёный. Транспортные и пешеходные светофоры, установленные на перекрёстках и пешеходных переходах, действуют согласованно между собой. Если на транспортном светофоре горит красный или жёлтый сигналы, то на пешеходном светофоре в это время горит зелёный сигнал. Если транспортный светофор включает зелёный сигнал и разрешает движение автомобилям, то на пешеходном светофоре в это время горит красный сигнал и пешеходам разрешается переходить дорогу.

На некоторых транспортных светофорах есть дополнительные секции с зелёными стрелками или без них. Включённые сигналы на этих секциях разрешают автомобилям повороты налево или направо.

### Задание:

- нарисуйте светофор, который находится на вашем маршруте в школу;
- обратите особое внимание на вид светофора, сигналы на нём при переходе вами дороги.

## 1. Переход через дорогу



наземный переход



подземный переход



надземный переход



регулируемый переход

## Пешеходные переходы.

Пешеходный переход служит для перехода через дорогу. На наличие пешеходного перехода указывает дорожный знак в виде голубого квадрата с шагающим человечком. Дорожная разметка «зебра» указывает место расположения пешеходного перехода на проезжей части дороги. Если на пешеходном переходе установлен светофор, то пешеходный переход называется регулируемым. Если на пешеходном переходе светофора нет, то он называется нерегулируемым. Дорожный знак и дорожная разметка показывают место пешеходного перехода на дороге. Переход нужно делать по правилам.

Сначала необходимо убедиться, что переход будет безопасным. Если переход совершается по регулируемому пешеходному переходу, следует дождаться разрешающего сигнала светофора. Затем до начала движения через дорогу нужно посмотреть налево и убедиться, что автомобили остановились на сигнал светофора. Затем нужно посмотреть направо и убедиться, что автомобили, двигающиеся по другой стороне дороги, также остановились на сигнал светофора. После этого можно начинать движение по переходу, продолжая смотреть налево, чтобы быть уверенным, что опасность с этой стороны отсутствует и двигающихся автомобилей там нет. Дойдя до середины дороги, нужно смотреть направо, чтобы быть уверенным в отсутствии опасности и с этой стороны. Продолжая контролировать ситуацию справа, пешеход может пересечь вторую половину дороги. Если переход совершается по нерегулируемому пешеходному переходу, следует посмотреть налево и убедиться, что поблизости нет автомобилей или они находятся на достаточном для их остановки расстоянии. Затем нужно посмотреть направо: автомобили, двигающиеся по другой стороне дороги, также должны находиться на безопасном расстоянии. После этого нужно еще раз посмотреть налево и удостовериться, что опасность с этой стороны по-прежнему отсутствует. Только после этого можно начинать переходить дорогу, продолжая контролировать ситуацию слева. Дойдя до середины дороги, нужно посмотреть направо, чтобы быть уверенным в отсутствии опасности и с этой стороны. Продолжая контролировать ситуацию справа, пешеход может пересечь вторую половину дороги.

По действующим правилам дорожного движения водители должны остановиться или замедлить движение, чтобы пропустить пешехода, начавшего движение по пешеходному переходу. Но пешеход не должен злоупотреблять этим правилом и принимать собственные меры к обеспечению безопасного перехода через дорогу. Переходя дорогу, нужно думать только о переходе. Нельзя отвлекаться на что-то по сторонам. Нужно прекратить разговоры, внимательно смотреть за движением автомобилей и оценивать связанную с ними опасность. Через дорогу нельзя бежать или идти вразвалочку. Двигаться нужно быстро, уверенно, контролируя ситуацию на дороге по обе стороны от перехода. Почему нужно постоянно контролировать ситуацию на дороге во время перехода через нее? Прежде всего, потому, что есть автомобили, которые могут не выполнять правила дорожного движения и требуют,

чтобы все уступили им дорогу. Это случается, когда автомобиль «скорой помощи» торопится оказать срочную помощь больному человеку, пожарные могут спешить на пожар, автомобили полиции направляются на место совершения преступления. При этом они включают специальные сигналы – проблесковые маячки синего и красного цветов, сирены. В этом случае пешеходу нужно прекратить движение и вернуться назад или остановиться на разделительной полосе.

Нельзя начинать переход раньше остановки всех автомобилей, так как некоторые из них могут еще продолжать движение. Поэтому главное правило для пешехода при переходе через дорогу заключается в том, что начинать переход можно только будучи уверенным в полной безопасности перехода и немедленно остановиться в безопасном месте (вернуться назад), если ситуация перестанет быть безопасной.

### **Задание:**

1. Чем регулируемый пешеходный переход отличается от нерегулируемого пешеходного перехода:

- регулируемый пешеходный переход отличается от нерегулируемого тем, что он обозначается специальной дорожной разметкой («зебра») и дорожными знаками;
- регулируемый пешеходный переход отличается от нерегулируемого тем, что движение пешеходов на нем регулируется светофором;
- движение пешеходов на регулируемом пешеходном переходе регулирует регулировщик.

2. Как должен поступить пешеход, начавший переход дороги по нерегулируемому пешеходному переходу, если к переходу быстро приближается автомобиль с включенными спецсигналами (горят маячки красного или синего цветов, звучит сирена)?

- продолжить движение, так как в этом случае пешеход пользуется правом преимущественного перехода дороги;
- если пешеход только начал переход, то ему нужно быстро вернуться на тротуар и подождать, пока автомобиль с включенными сигналами проедет переход;
- если пешеход прошел по нерегулируемому пешеходному переходу большую часть пути, он должен ускориться и быстрее закончить переход;
- оставаться на месте.

## ***7. Переход через дорогу в отсутствие пешеходного перехода.***





Пешеходные переходы – наземные, подземные или надземные имеются не на всех дорогах. На больших дорогах с редким движением автомобилей в городе и за городом, как правило, нет дорожной разметки и нет специально обозначенных пешеходных переходов. Как же перейти дорогу в этих случаях?

В этом случае обязательно нужно соблюдать все правила перехода дороги по нерегулируемому пешеходному переходу и переходить дорогу по кратчайшему расстоянию поперек проезжей части. До начала движения следует посмотреть налево и убедиться, что поблизости нет автомобилей или они не успеют доехать до места перехода дороги за то время, которое нужно пешеходу, чтобы ее перейти. Затем нужно посмотреть направо: автомобили, двигающиеся по другой стороне дороги, также должны находиться на безопасном расстоянии. После этого нужно еще раз посмотреть налево и удостовериться, что опасность с этой стороны по-прежнему отсутствует. Только после этого можно начинать переходить дорогу, продолжая контролировать ситуацию слева. Идти нужно спокойно, уверенно, не торопиться и не бежать. Дойдя до середины дороги, нужно посмотреть направо, чтобы быть уверенным в отсутствии опасности и с этой стороны. Продолжая контролировать ситуацию справа, пешеход может пересечь вторую половину дороги.

## 8. Перекресток дорог.

### Перекрестки



крестообразный



У-образный



Т-образный



с круговым движением

Перекрестком называется место пересечения, примыкания или разветвления дорог на одном уровне. Пересечение дорог – очень сложное и опасное место, там часто случаются различные происшествия, поэтому и водителям, и пешеходам необходимо быть очень внимательными.

Перекрестки могут иметь различный вид:

- обычный перекресток с интенсивным движением;
- перекресток в виде буквы «Т»;
- перекресток в виде буквы «Т» с острым углом пересечения дорог.

Если на перекрестке нет пешеходных переходов, то переходить на другую сторону перекрестка нужно не наискосок, а по линиям, служащим продолжением тротуаров или обочин.

Автомобили, поворачивающие на перекрестке, должны пропустить пересекающих дорогу пешеходов и только потом продолжить свое движение.

## ПАМЯТКА ПАССАЖИРА

### **Правила поведения на посадочных площадках и в маршрутном транспорте:**

- ✚ В ожидании транспорта нельзя выходить на проезжую часть дороги;
- ✚ Высадка и посадка в маршрутный транспорт должны осуществляться со стороны тротуара или обочины и только после полной остановки;
- ✚ Нельзя близко подходить к краю проезжей части дороги, особенно зимой.
- ✚ Нельзя отвлекать разговорами водителя и стучать в стекло кабины;
- ✚ Надо быть вежливым и уступать место пожилым пассажирам, маленьким детям и инвалидам;
- ✚ Нельзя высовываться из окон.

### **Методические пособия, используемые в образовательной деятельности**

#### **с дошкольниками:**

1. Формирование основ безопасности у дошкольников (3-7 лет), К.Белая
2. Программа «Основы безопасности детей дошкольного возраста», Р.Стеркина, О. Князева, Н.Авдеева
3. Знакомим дошкольников с правилами дорожного движения (3-7л.), Т. Саулина
4. Занятия по правилам дорожного движения, под редакцией Е.Романовой
5. Твоя безопасность. Как себя вести дома и на улице (средний и старший дошкольный возраст), К.Белая
6. Школа семи гномов: Как перейти дорогу, Мозаика «Синтез»
7. Дошкольникам - о правилах дорожного движения, Э. Степаненкова

#### *Наглядно-дидактические пособия:*

1. Безопасность на дороге: плакаты для оформления родительского уголка в ДОУ, И. Бордачёва
2. Дорожные знаки: для работы с детьми 4- 7 лет, И. Бордачёва
3. Атрибуты - макеты к сюжетно-ролевой игре «Светофор»

#### *Электронные образовательные ресурсы:*

1. Азбука безопасности на дороге
2. Уроки осторожности (для детей и родителей)